

SERIE EUROPA

EUROPE RANGE



800/2014

- Brevettato – modello depositato
Patented – registered design
- Apertura progressiva
Gradually increasing flow
- Dispositivo anti colpo d'ariete
Anti water hammer
- Regolatore di portata incorporato
Built-in flow control
- Sede di tenuta riportata a garanzia di una durata illimitata della doccia
Inserted seal seat to guarantee an unlimited life of the shower head
- Portata a 3 bar, 16 litri/minuto
Flow rate at 3 bar: 16 l/min.

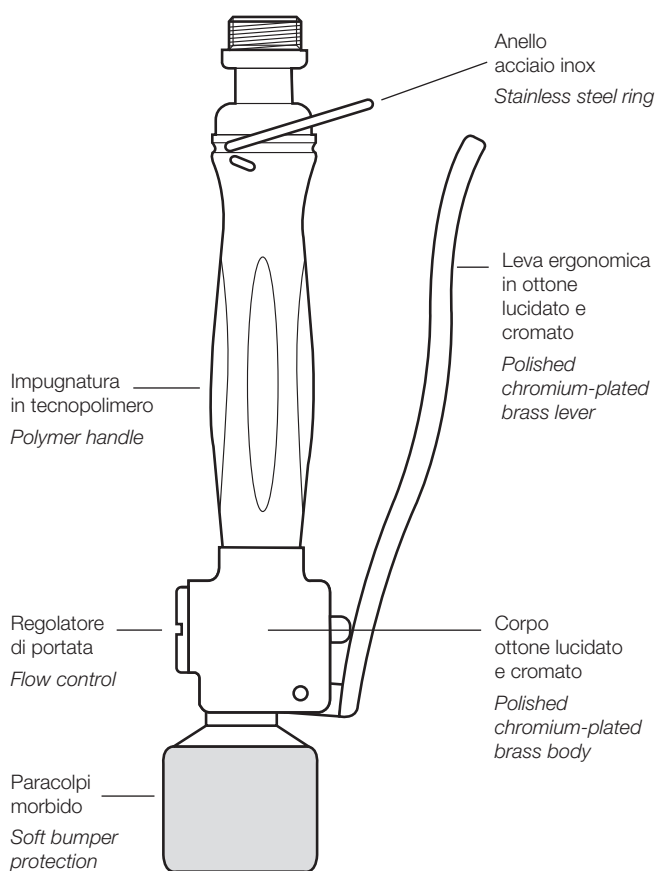

SERIE EUROPA A BASSO CONSUMO DI ACQUA

EUROPE RANGE LOW OF WATER CONSUMPTION



800/2014/6

Doccia lavastoviglie progettata per uso intensivo e per garantire il maggior risparmio di acqua e di energia.

Pre-rinse spray designed for intensive use and to ensure the best water and energy saving.

- Brevettato – modello depositato
Patented – registered design
- Portata di 6 litri/minuto da 1 a 8 bar
Flow rate 6 l/min. from 1 to 8 bar
- Apertura progressiva
Progressive opening
- Sede di tenuta riportata a garanzia di una durata illimitata della doccia
Replaceable seal seat to guarantee an unlimited life of the shower head

Erogazione costante e potente con un risparmio di **10** litri di acqua per ogni minuto di utilizzo.

*Constant and powerful water supply with a saving of **10** liters of water for each minute of use.*

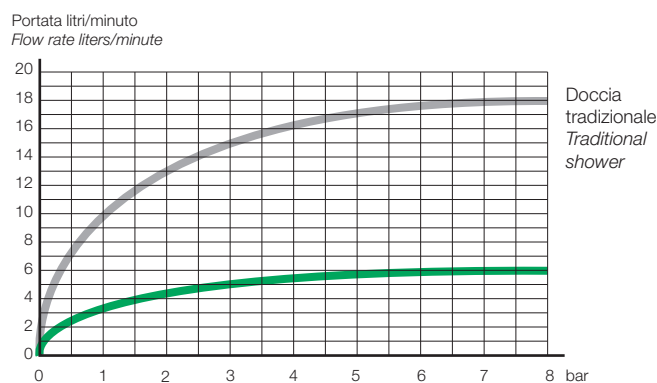

Il risparmio è di **600** litri di acqua in 1 ora.

*Saving of **600** liters of water in 1 hour.*

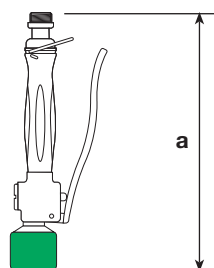
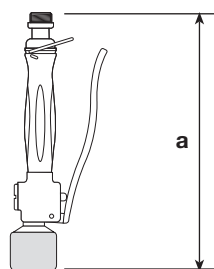

CODICE	mm a	NOTE
800/2014	260	<p>Brevettato – modello depositato – doccia lavastoviglie interamente in ottone lucidato e cromato con impugnatura in tecnopolimero Ø 1/2” – apertura progressiva e chiusura indiretta – sede di tenuta riportata per una durata illimitata – regolatore di portata incorporato – paracolpi morbido idoneo al contatto con alimenti – portata a 3 bar 16 litri/minuto</p> <p><i>Patented – registered design – pre-rinse spray completely made in polished and chrome-plated brass-handle in technopolymer Ø 1/2” – progressive opening and indirect closing – replaceable seal set for an unlimited life – built-in flow adjuster – soft bumper protection suitable for contact with food – flow rate 16 l/min. at 3 bar</i></p>
800/2014/6	260	<p>Brevettato – modello depositato – doccia lavastoviglie con le stesse caratteristiche del mod. precedente ma progettata per garantire il massimo risparmio di acqua e di energia – erogazione costante e potente di 6 litri/minuto indipendentemente dalla pressione di esercizio con un risparmio di acqua orario di 600 litri</p> <p><i>Patented – registered design – pre-rinse spray with the same characteristics the previous model but designed to ensure the maximum savings water and energy – constant and powerful flow rate 6 l/min. independently from the operating pressure with a water saving of 600 liters in 1 hour</i></p>



SERIE EUROPA

MONOFORO MAXI Ø 1/2"
CON SET DI PRELAVAGGIO

EUROPE RANGE

*SINGLE HOLE MIXER MAXI Ø 1/2"
WITH PRE-RINSE SET*



879 06/1

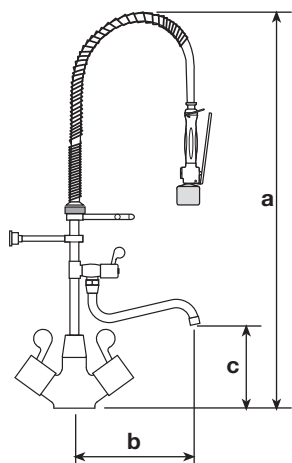
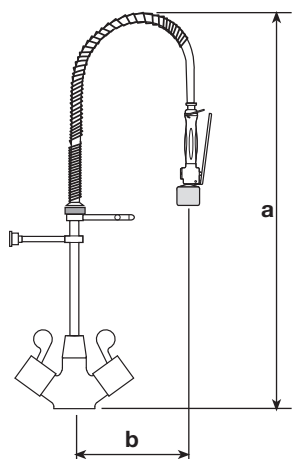

CODICE	mm a	mm b	mm c	NOTE
879 05	1180	380		<p>Monoforo MAXI Ø 1/2" – corpo e maniglie a P in ottone fuso – cartucce in dischi ceramici 90° – completo di 2 speciali valvole di non ritorno – fissaggio a parete senza viti apparenti – supporto doccia in acciaio inox – foratura mm. 33 – portata doccia a 3 bar 16 litri/minuto</p> <p><i>Ceramic cartridge 90° – pre-rinse spray flow rate 16 l/min.</i></p>
879 05/6	1180	380		<p>Caratteristiche come art. precedente – in dotazione doccia a basso consumo – portata costante 6 litri/minuto</p> <p><i>Ditto – with pre-rinse spray low consumption constant flow rate 6 l/min</i></p>

879 06/1	1180	295	210	<p>Monoforo MAXI Ø 1/2" con set di prelavaggio come art. precedente con bocca orientabile Ø 20 mm. 240 – foratura mm. 33 – portata a 3 bar: rubinetto 45 litri/minuto, doccia 16 litri/minuto</p> <p><i>Ceramic cartridge 90° – swivel spout – pre-rinse spray flow rate 16 l/min.</i></p>
879 06/16	1180	295	210	<p>Caratteristiche come art. precedente – in dotazione doccia a basso consumo – portata costante 6 litri/minuto</p> <p><i>Ditto – with pre-rinse spray low consumption constant flow rate 6 l/min</i></p>

SERIE EUROPA

SET DI PRELAVAGGIO
DA BANCO

EUROPE RANGE

DECK-MOUNT

PRE-RINSE SET

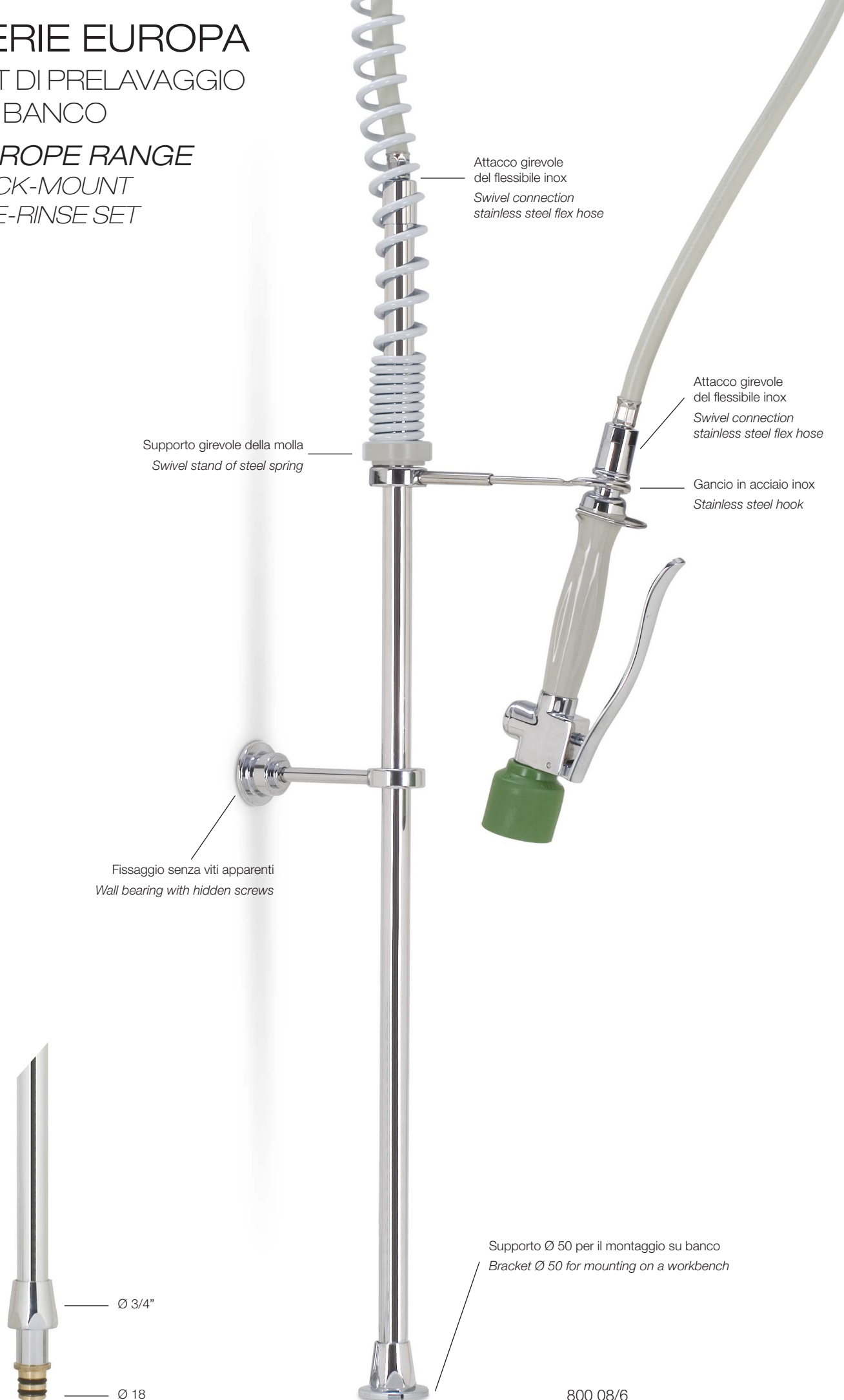

800 08/6

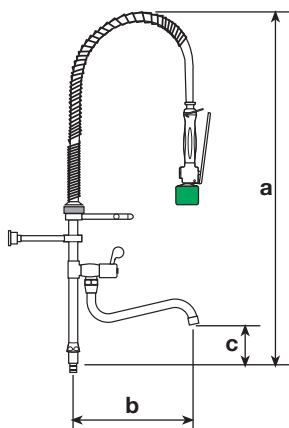
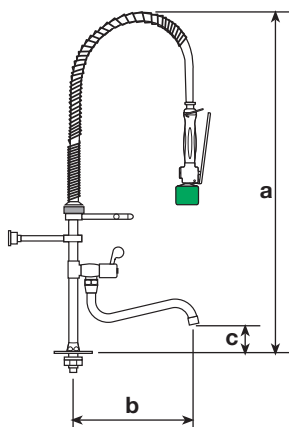
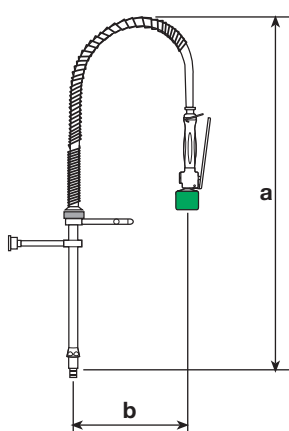
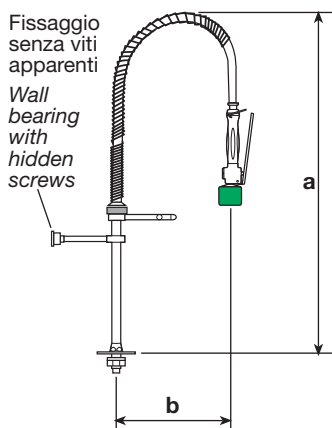

CODICE	mm a	mm b	mm c	NOTE
800 08	1115	380		<p>Set di prelavaggio in ottone lucidato e cromato con gancio di supporto per la doccia in acciaio inox – flessibile in acciaio inox rivestito – possibilità di regolazione della distanza dalla parete e dell'altezza della doccia – portata a 3 bar 16 litri/minuto – completo di supporto per il fissaggio su banco Ø 3/4" ridotto 1/2" con rosetta Ø 50 – foratura mm. 28</p> <p><i>Pre-rinse set in polished and chrome-plated brass with stainless steel hook – hose in stainless steel covered – shower with swivel connection with support for fixing on bench Ø 3/4" reduced to 1/2" with washer Ø 50 – hole 28 mm</i></p>
800 08/6	1115	380		<p>Caratteristiche come art. precedente – in dotazione doccia a basso consumo – portata costante 6 litri/minuto</p> <p><i>Ditto – with pre-rinse spray low consumption constant flow rate 5 l/min</i></p>
800 08/2	1115	380		<p>Set di prelavaggio come art. precedente senza supporto di fissaggio a banco – attacco Ø 18 con 2 o-ring e dado Ø 3/4" – alimentazione Ø 1/2" – portata doccia a 3 bar 16 litri/minuto</p> <p><i>Pre-rinse set as previous model without support for fixing on bench connection Ø 18 with 2 o-rings and nut Ø 3/4" spray flow rate 16 l/min at 3 bar</i></p>
800 08/2/6	1115	380		<p>Caratteristiche come art. precedente – in dotazione doccia a basso consumo – portata costante 6 litri/minuto</p> <p><i>Ditto – with pre-rinse spray low consumption constant flow rate 5 l/min</i></p>
800 09	1115	295	150	<p>Set di prelavaggio con rubinetto deviatore e bocca di erogazione orientabile Ø 20 mm. 240 – vitone con dischi ceramici rotazione 90° e con maniglia in ottone comato mod. P – completo di supporto per il fissaggio a banco Ø 3/4" ridotto 1/2" con rosetta Ø 50 – portata a 3 bar: rubinetto 32 litri/minuto, doccia 16 litri/minuto, foratura mm. 26</p> <p><i>Pre-rinse set as previous model with tap diverter – swivel spout Ø 20 mm. 240 ceramic disc valves with 90° rotation with handle P in polished and chrome-plated brass with support for fixing on bench Ø 3/4" reduced to 1/2" with washer Ø 50 – hole 28 mm flow rate at 3 bar: tap 32 l/min and spray 16 l/min</i></p>
800 09/6	1115	295	150	<p>Caratteristiche come art. precedente – in dotazione doccia a basso consumo – portata costante 6 litri/minuto</p> <p><i>Ditto – with pre-rinse spray low consumption constant flow rate 5 l/min</i></p>
800 09/2	1115	295	150	<p>Set di prelavaggio come art. precedente senza supporto di fissaggio a banco – attacco Ø 18 con 2 o-ring e dado Ø 3/4" – portata doccia 16 litri/minuto a 3 bar – alimentazione Ø 1/2"</p> <p><i>Pre-rinse set as previous model without support for fixing on bench connection Ø 18 with 2 o-rings and nut Ø 3/4" – spray flow rate 16 l/min. at 3 bar</i></p>
800 09/2/6	1115	295	150	<p>Caratteristiche come art. precedente – in dotazione doccia a basso consumo – portata costante 6 litri/minuto</p> <p><i>Ditto – with pre-rinse spray low consumption constant flow rate 5 l/min</i></p>

SERIE EUROPA

MONOFORO
CON SET DI PRELAVAGGIO

*EUROPE RANGE
SINGLE HOLE MIXER
WITH PRE-RINSE SET*



814 09

EUROPA

MONOFORO CON SET DI PRELAVAGGIO SINGLE HOLE MIXER WITH PRE-RINSE SET

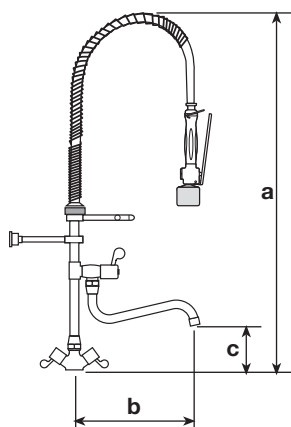
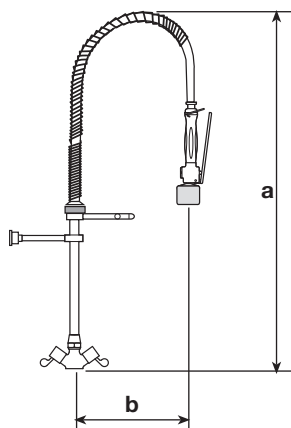

CODICE	mm a	mm b	mm c	NOTE
814 08	1100	380		<p>Monoforo con set di prelavaggio completo di 2 speciali valvole di non ritorno di grande portata in ottone cromato – corpo e maniglie P in ottone lucidato e cromato – fissaggio a parete senza viti apparenti – gancio per la doccia in acciaio inox – vitoni con dischi ceramici rotazione a 90° – possibilità di regolazione della distanza dalla parete e dell'altezza della doccia – foratura mm. 33 – portata 16 litri/minuto</p> <p><i>Ceramic cartridge 90° – stainless steel hook – 33 mm hole – flow rate 16 l/min</i></p>
814 08/6	1100	380		<p>Caratteristiche come art. precedente – in dotazione doccia a basso consumo – portata costante 6 litri/minuto</p> <p><i>Ditto – with pre-rinse spray low consumption constant flow rate 6 l/min</i></p>
814 09	1100	295	195	<p>Monoforo con set di prelavaggio come art. precedente con rubinetto deviatore e bocca di erogazione orientabile Ø 20 mm. 240 – vitone con dischi ceramici rotazione 90° – maniglie in ottone cromato mod. P – portata a 3 bar: rubinetto 32 litri/minuto, doccia 16 litri/minuto</p> <p><i>Ceramic cartridge 90° – swivel spout Ø 20 – pre-rinse spray – flow rate 16 l/min – tap 32 l/min</i></p>
814 09/6	1100	295	195	<p>Caratteristiche come art. precedente – in dotazione doccia a basso consumo – portata costante 6 litri/minuto</p> <p><i>Ditto – with pre-rinse spray low consumption constant flow rate 6 l/min</i></p>

EUROPA

BIFORO CON SET DI PRELAVAGGIO TWO HOLE MIXER WITH PRE-RINSE SET

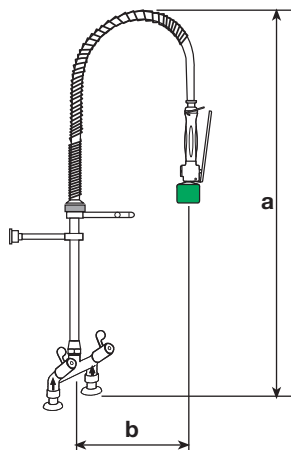

CODICE	mm a	mm b	mm c	NOTE
824 09	1140	380		<p>Biforo con set di prelavaggio – incorporate 2 speciali valvole di non ritorno di grande portata – corpo, maniglie P in ottone lucidato e cromato – supporto doccia in acciaio inox – vitoni con dischi ceramici rotazione a 90° – foratura mm. 22 – interasse mm. 155 – portata doccia a 3 bar 16 litri/minuto</p> <p><i>Two-holes with pre-rinse set – with 2 non-return valves – spray stainless steel bracket – spray water flow 16 l/min</i></p>
824 09/2	1170	380		<p>Con prolunga mm. 60</p> <p><i>With extensions 60 mm</i></p>
824 09/6	1140	380		<p>Caratteristiche come art. precedente – in dotazione doccia a basso consumo – portata costante 6 litri/minuto</p> <p><i>Ditto – with pre-rinse spray low consumption constant flow rate 6 l/min</i></p>
824 09/26	1170	380		<p>Con prolunga mm. 60</p> <p><i>With extensions 60 mm</i></p>

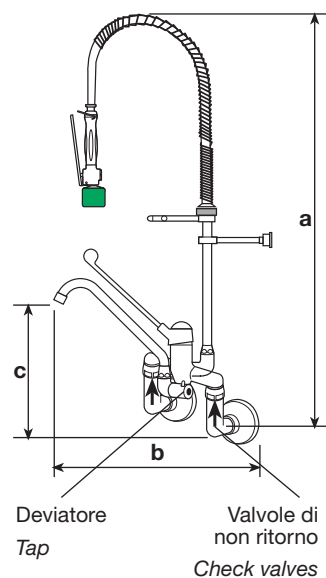
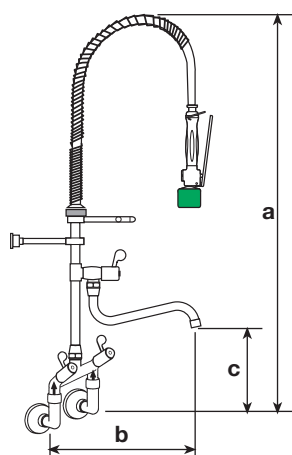
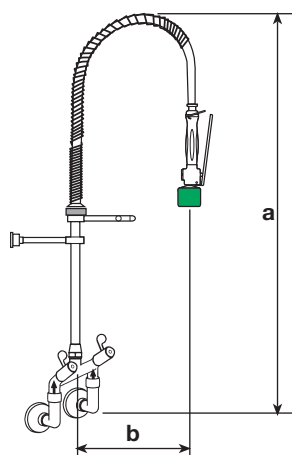
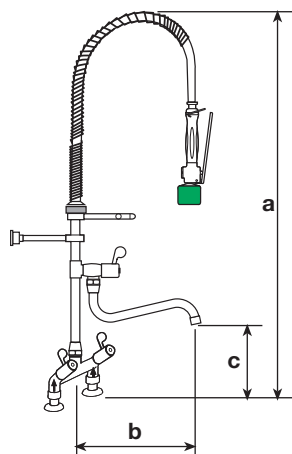

CODICE	mm a	mm b	mm c	NOTE
824 010	1140	295	245	Biforo con set di prelavaggio con rubinetto deviatore e bocca di erogazione orientabile Ø 20 mm. 240 con rompigitto – vitone con dischi ceramici 90° e maniglia a P – portata doccia a 3 bar 16 litri/minuto <i>Two-holes with pre-rinse set – swivel spout Ø 20 mm 240 – spray water flow 16 l/min</i>
824 010/2	1170	295	280	Con prolunga mm. 60 <i>With extensions 60 mm</i>
824 010/6	1140	295	245	Caratteristiche come art. precedente – in dotazione doccia a basso consumo – portata costante 6 litri/minuto <i>Ditto – with pre-rinse spray low consumption constant flow rate 6 l/min</i>
824 010/26	1170	295	280	Con prolunga mm. 60 <i>With extensions 60 mm</i>
824 011	990	380		Biforo a parete con set di prelavaggio – incorporate 2 speciali valvole di non ritorno – maniglie P in ottone lucidato e cromato – supporto doccia in acciaio inox – fissaggio senza viti apparenti – dischi ceramici rotazione a 90° – interasse mm. 130÷180 – portata doccia a 3 bar 16 litri/minuto <i>Two-holes at wall pre-rinse set – with 2 non-return valves – spray stainless steel bracket – ceramic disc valves with 90° rotation wheel base 130÷180 mm – spray water flow 16 l/min</i>
824 011/6	990	380		Caratteristiche come art. precedente – in dotazione doccia a basso consumo – portata costante 6 litri/minuto <i>Ditto – with pre-rinse spray low consumption constant flow rate 6 l/min</i>
824 011/2	990	380	280	Caratteristiche come set di prelavaggio precedenti con bocca di erogazione Ø 20 mm. 240 – interasse mm. 130÷180 – portata doccia a 3 bar 16 litri/minuto <i>Ditto – swivel spout Ø 20 mm. 240 – spray water flow 16 l/min.</i>
824 011/26	990	380	280	Caratteristiche come art. precedente – in dotazione doccia a basso consumo – portata costante 6 litri/minuto <i>Ditto – with pre-rinse spray low consumption constant flow rate 6 l/min</i>
895 011	920	350	170	Monocomando a parete con cartuccia in dischi ceramici – maniglia a leva 283 in tecnopolimero – rubinetto deviatore con dischi ceramici – bocca orientabile Ø 20 – portata a 3 bar: miscelatore 26 litri/minuto, doccia 16 litri/minuto – interasse mm. 130÷180 <i>Flow rate 3 bar: mixer 26 l/min, spray 16 l/min – wheelbase 130÷180 mm – swivel spout Ø 20</i>
895 011/6	920	350	170	Caratteristiche come art. precedente – in dotazione doccia a basso consumo – portata costante 6 litri/minuto <i>Ditto – with pre-rinse spray low consumption constant flow rate 6 l/min</i>
895 011/2	920	450	250	Monocomando a parete come art. precedente con bocca orientabile mm. 300 <i>Ditto – swivel spout mm. 300</i>
895 011/26	920	450	250	Come art. precedente – in dotazione doccia a basso consumo – portata costante 6 litri/minuto <i>Ditto – with pre-rinse spray low consumption constant flow rate 6 l/min</i>

SERIE EUROPA

MONOCOMANDO
CON SET DI PRELAVAGGIO

*EUROPE RANGE
SINGLE LEVER MIXER
WITH PRE-RINSE SET*



856 08/6

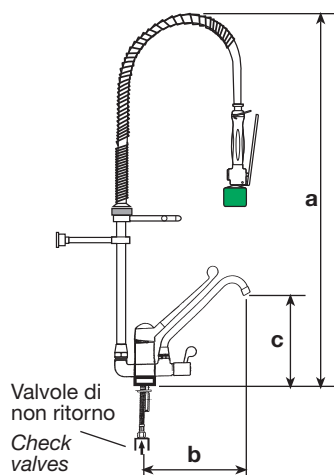

CODICE	mm a	mm b	mm c	NOTE
855 08	1200	260	180	Brevettato – monocomando particolarmente resistente con dischi ceramici e set di prelavaggio – corpo rialzato – rubinetto deviatore con dischi ceramici rotazione a 90° e maniglia P – bocca orientabile Ø 20 – maniglia a leva antiurto 283 indeformabile in tecnopolimero – supporto doccia in acciaio inox – in dotazione flessibili inox L 350 con speciali valvole di non ritorno – foratura mm. 33 – portata doccia a 3 bar 16 litri/minuto <i>Patented – single-control particularly resistant with ceramic disc valves and pre-rinse set – spray stainless steel bracket – swivel spout Ø 20 technopolymer lever – special, non-return valves – hole 33 mm – spray water flow 16 l/min at 3 bar</i>
856 08	1200	370	260	
855 08/6	1200	260	180	Caratteristiche come art. precedente – in dotazione doccia a basso consumo – portata costante 6 litri/minuto <i>Ditto – with pre-rinse spray low consumption constant flow rate 6 l/min</i>
856 08/6	1200	370	260	

SERIE EUROPA

MONOCOMANDO
A COLONNA

EUROPE RANGE
SINGLE LEVER MIXER



Supporto della doccia
in acciaio inox
Stainless steel spray
stand

867 09

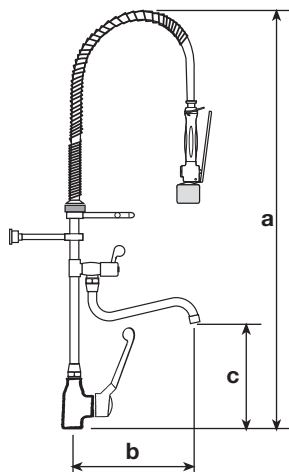
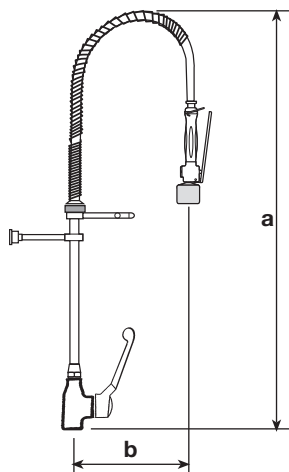

CODICE	mm a	mm b	mm c	NOTE
867 08	1135	380		<p>Monocomando con dischi ceramici e set di prelavaggio con perfetta rotazione a 180° – maniglia a leva antiurto 283 in tecnopolimero – supporti in acciaio inox – in dotazione flessibili inox L 350 con speciali valvole di non ritorno – portata a 3 bar 16 litri/minuto – foratura mm. 33</p> <p><i>Single-control with ceramic disc valves and pre-rinse set – technopolymer lever 283 – supplied with stainless steel hoses L 350 – special non-return valves spray water flow 16 l/min at 3 bar – hole 33 mm</i></p>
867 08/6	1135	380		<p>Caratteristiche come art. precedente – in dotazione doccia a basso consumo – portata costante 6 litri/minuto</p> <p><i>Ditto – with pre-rinse spray low consumption constant flow rate 6 l/min</i></p>
867 09	1135	295	235	<p>Monocomando con dischi ceramici e set di prelavaggio con perfetta rotazione a 180° – rubinetto deviatore con dischi ceramici rotazione a 90° – maniglia P – bocca di erogazione orientabile Ø 20 – maniglia a leva antiurto 283 in tecnopolimero – supporti in ottone lucidato e cromato – flessibili inox L 350 con speciali valvole di non ritorno – doccia portata a 3 bar 16 litri/minuto</p> <p><i>Single-control with ceramic disc valves and pre-rinse set – swivel spout Ø 20 – technopolymer lever 283 – supplied with stainless steel hoses L 350 with special non-return valves – spray water flow 16 l/min at 3 bar</i></p>
867 09/6	1135	295	235	<p>Caratteristiche come art. precedente – in dotazione doccia a basso consumo – portata costante 6 litri/minuto – risparmio di 600 litri di acqua in 1 ora</p> <p><i>Ditto – with pre-rinse spray low consumption constant flow rate 6 l/min – water saving of 600 liters in 1 hour</i></p>