

COLONNE DOCCIA CON ECONOMIZZATORE D'ACQUA PRONTE PER L'INSTALLAZIONE

BREVETTATO

*PRE-ASSEMBLED
SHOWER COLUMNS
WITH WATER ECONOMIZER*

PATENTED

POSSIBILITÀ DI ORIENTARE
LA DOCCIA E IL LAVAPIEDI
DI 180° DURANTE
IL MONTAGGIO

*180° ROTATION
OF THE SHOWER HEAD
AND FEET WASHER
DURING THE ASSEMBLY*

LUNGHEZZA MASSIMA
DELL'IMBALLO CM. 110

*MAXIMUM LENGTH
OF PACKAGE
CM. 110*

R 7401/2
1 doccia temporizzata
a pulsante
1 lavapiedi temporizzato
a pulsante
*1 timed shower
1 timed feet washer*



R 74019/3
1 rubinetto doccia
1 rubinetto lavapiedi
1 rubinetto portagomma
*1 shower tap
1 feet washer tap
1 thread tap*

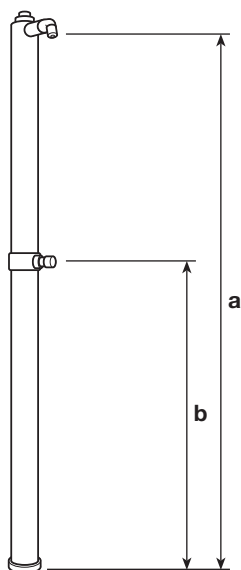

CODICE	mm a	mm b	mm c	mm d	mm e	TESTO DI CAPITOLATO
R 7401	2015	1020				Colonna doccia antivandalo Ø 60 pronta per l'installazione in acciaio inox AISI 316 L per esterno con premontato: ■ 1 rubinetto doccia temporizzato - tempo di apertura circa 20 sec. ■ 1 soffione doccia in ottone fuso - anticalcare con un solo foro diffusore e un consumo costante di 9 litri/minuto da 0,5 a 9 bar ■ 1 timed tap - opening time 20 sec. ■ 1 anti-scale shower head in fused brass with 9 l/min. flow reducer imballaggio } mm. 1080x450x180 packing
R 7401/5	2050	1055				Idem con alimentazione esterna Ditto with external feeding
R 74019	2015	1020				Presentazione come articolo precedente ● rubinetto doccia con dischi ceramici Ditto ● shower tap with ceramic cartridges
R 74019/5	2050	1055				Idem con alimentazione esterna Ditto with external feeding

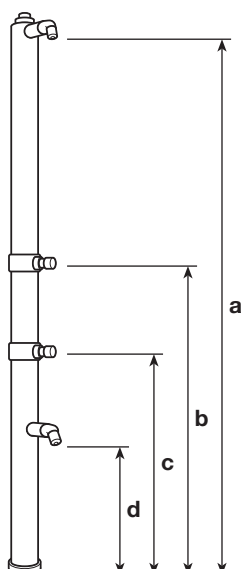

R 7401/2	2015	1020	670	415		Colonna doccia Ø 60 pronta per l'installazione in acciaio inox AISI 316 L per esterno con premontato: ■ 1 rubinetto doccia temporizzato - tempo di apertura circa 20 sec. ■ 1 soffione doccia in ottone fuso - anticalcare con un solo foro diffusore e un consumo costante di 9 litri/minuto da 0,5 a 9 bar ■ 1 rubinetto lavapiedi temporizzato - tempo di apertura circa 10 sec. ■ 1 soffione lavapiedi in ottone fuso - anticalcare con un solo foro diffusore e un consumo costante di 9 litri/minuto da 0,5 a 9 bar ■ 1 timed tap - opening time 20 sec. ■ 1 anti-scale shower head in fused brass with 9 l/min. flow reducer ■ 1 timed foots washer - opening time 10 sec. ■ 1 anti-scale foots washer shower in fused brass with 9 l/min. flow reducer imballaggio } mm. 1080x450x180 packing
R 7401/2/5	2050	1055	705	450		Idem con alimentazione esterna Ditto with external feeding
R 74019/2	2015	1020	670	415		Presentazione come articolo precedente ● rubinetto doccia e rubinetto lavapiedi con dischi ceramici Ditto ● shower tap and foots washer with ceramic cartridges
R 74019/2/5	2050	1055	705	450		Idem con alimentazione esterna Ditto with external feeding

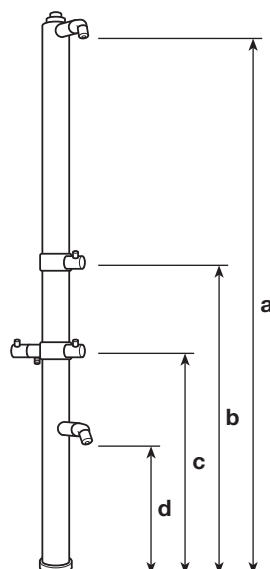

R 74019/3	2015	1020	670	415		Colonna doccia Ø 60 pronta per l'installazione in acciaio inox AISI 316 L per esterno con premontato: ● 1 rubinetto doccia con dischi ceramici ● 1 soffione doccia in ottone fuso - anticalcare con un solo foro diffusore e un consumo costante di 9 litri/minuto da 0,5 a 9 bar ● 1 rubinetto lavapiedi con dischi ceramici ● 1 soffione lavapiedi in ottone fuso - anticalcare con un solo foro diffusore e un consumo costante di 9 litri/minuto da 0,5 a 9 bar ● 1 rubinetto portagomma con dischi ceramici ● 1 tap with ceramic cartridges ● 1 anti-scale shower head in fused brass with 9 l/min. flow reducer ● 1 tap with ceramic cartridges ● 1 anti-scale foots washer shower in fused brass with 9 l/min. flow reducer ● 1 thread tap for hose connection with ceramic cartridges imballaggio } mm. 1080x450x180 packing
R 74019/3/5	2050	1055	705	450		Idem con alimentazione esterna Ditto with external feeding

MISCELATORE DOCCIA ANTISCOTTATURA CON CHIUSURA IN POSIZIONE DI ACQUA FREDDA

*ANTI-SCALDING MIXER
WITH CLOSING IN
COLD WATER POSITION*



■ Coperchio per la
protezione invernale
Cover for winter protection



■ Staffa per muratura
con alimentazione F e C
*Stirrup for masonry
with feeding cold and hot*



R 7313
1 miscelatore
doccia
1 mixer shower



R 73139/2
1 miscelatore doccia
1 rubinetto lavapiedi
*1 mixer shower
1 foots washer tap*

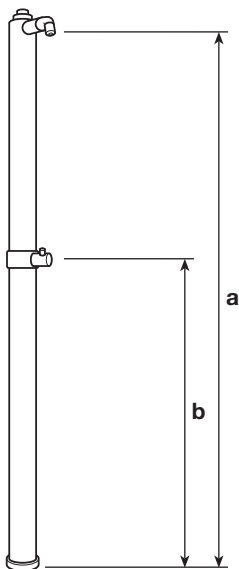

CODICE	mm a	mm b	mm c	mm d	mm e	TESTO DI CAPITOLATO
R 7313	2015	1020				Colonna doccia Ø 60 pronta per l'installazione in acciaio inox AISI 316 L per esterno con premontato: <ul style="list-style-type: none"> ● 1 miscelatore progressivo con dischi in ceramica – antiscottatura con chiusura in posizione di acqua fredda – limitatore di temperatura ● 1 soffione doccia in ottone fuso – anticalcare con un solo foro diffusore e un consumo costante di 9 litri/minuto da 0,5 a 9 bar ● 1 progressive mixer with ceramic discs – anti-scalding with closing in cold water position – temperature limiting device ● 1 anti-scale shower head in fused brass with 9 l/min. flow reducer imballaggio } mm. 1080x450x180 packing
R 7313/5	2050	1055				Idem con alimentazione esterna Ditto with external feeding

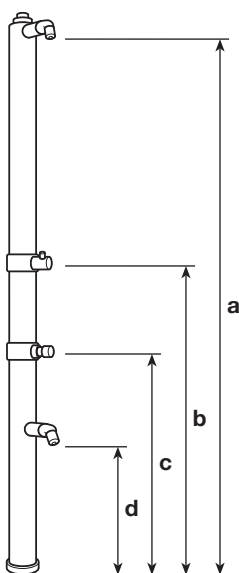

R 7313/2	2015	1020	670	415		Colonna doccia Ø 60 pronta per l'installazione in acciaio inox AISI 316 L per esterno con premontato: <ul style="list-style-type: none"> ● 1 miscelatore progressivo con dischi in ceramica – antiscottatura con chiusura in posizione di acqua fredda – limitatore di temperatura ● 1 soffione doccia in ottone fuso – anticalcare con un solo foro diffusore e un consumo costante di 9 litri/minuto da 0,5 a 9 bar ■ 1 rubinetto lavapiedi temporizzato – tempo di apertura circa 10 sec. ■ 1 soffione lavapiedi in ottone fuso – anticalcare con un solo foro diffusore e un consumo costante di 9 litri/minuto da 0,5 a 9 bar ● 1 progressive mixer with ceramic discs – anti-scalding with closing in cold water position – temperature limiting device ● 1 anti-scale shower head in fused brass with 9 l/min. flow reducer ■ 1 timed foots washer – opening time 10 sec. ■ 1 anti-scale foots washer shower in fused brass with 9 l/min. flow reducer imballaggio } mm. 1080x450x180 packing
R 7313/2/5	2050	1055	705	450		Idem con alimentazione esterna Ditto with external feeding
R 73139/2	2015	1020	670	415		Presentazione come articolo precedente <ul style="list-style-type: none"> ● rubinetto lavapiedi con dischi ceramici ● foots washer with ceramic cartridges Ditto
R 73139/2/5	2050	1055	705	450		Idem con alimentazione esterna Ditto with external feeding

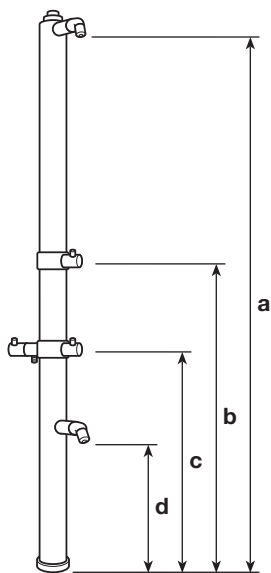

R 73139/3	2015	1020	670	415		Colonna doccia Ø 60 pronta per l'installazione in acciaio inox AISI 316 L per esterno con premontato: <ul style="list-style-type: none"> ● 1 miscelatore progressivo con dischi in ceramica – antiscottatura con chiusura in posizione di acqua fredda – limitatore di temperatura ● 1 soffione doccia in ottone fuso – anticalcare con un solo foro diffusore e un consumo costante di 9 litri/minuto da 0,5 a 9 bar ● 1 rubinetto lavapiedi con dischi ceramici ● 1 soffione lavapiedi in ottone fuso – anticalcare con un solo foro diffusore e un consumo costante di 9 litri/minuto da 0,5 a 9 bar ● 1 rubinetto portagomma con dischi ceramici ● 1 progressive mixer with ceramic discs – anti-scalding with closing in cold water position – temperature limiting device ● 1 anti-scale shower head in fused brass with 9 l/min. flow reducer ● 1 tap with ceramic cartridges ● 1 anti-scale foots washer shower in fused brass with 9 l/min. flow reducer ● 1 thread tap for hose connection with ceramic cartridges imballaggio } mm. 1080x450x180 packing
R 73139/3/5	2050	1055	705	450		Idem con alimentazione esterna Ditto with external feeding

MISCELATORE DOCCIA CON BILANCIATORE DI FLUSSO

*SHOWER MIXER
WITH FLOW AUTOMATIC
BALANCER*



■ Alimentazione esterna
con piastra di fissaggio
External feeding
with fixing plate

R 7411
1 miscelatore doccia
1 rubinetto temporizzato
a pulsante
1 shower mixer
1 timed tap

R 7411/2
1 miscelatore doccia
1 rubinetto temporizzato a pulsante
1 lavapiedi temporizzato a pulsante
1 shower mixer
1 timed tap
1 timed foots washer

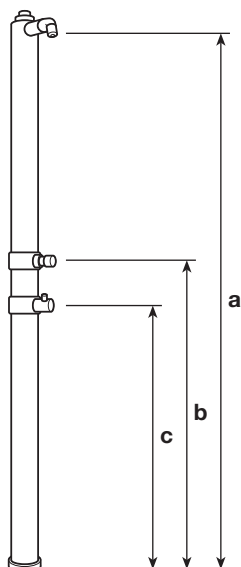

CODICE	mm a	mm b	mm c	mm d	mm e	TESTO DI CAPITOLATO
R 7411	2015	1020	845			Colonna doccia Ø 60 pronta per l'installazione in acciaio inox AISI 316 L per esterno con premontato: <ul style="list-style-type: none"> ■ 1 miscelatore doccia con bilanciatore di flusso e valvole di non ritorno ■ 1 rubinetto doccia temporizzato – tempo di apertura circa 20 sec. ■ 1 soffione doccia in ottone fuso – anticalcare con un solo foro diffusore e un consumo costante di 9 litri/minuto da 0,5 a 9 bar in dotazione 2 valvole di non ritorno con filtro inox <ul style="list-style-type: none"> ■ 1 shower mixer with flow automatic balancer ■ 1 timed tap – opening time 20 sec. ■ 1 anti-scale shower head in fused brass with 9 l/min. flow reducer imballaggio } mm. 1080x450x180 packing
R 7411/5	2050	1055	880			Idem con alimentazione esterna Ditto with external feeding

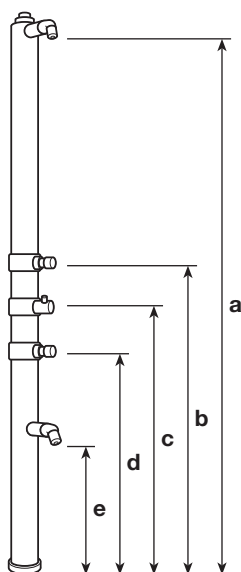

R 7411/2	2015	1020	845	670	415	Colonna doccia Ø 60 pronta per l'installazione in acciaio inox AISI 316 L per esterno con premontato: <ul style="list-style-type: none"> ■ 1 miscelatore doccia con bilanciatore di flusso e valvole di non ritorno ■ 1 rubinetto doccia temporizzato – tempo di apertura circa 20 sec. ■ 1 soffione doccia in ottone fuso – anticalcare con un solo foro diffusore e un consumo costante di 9 litri/minuto da 0,5 a 9 bar ■ 1 rubinetto lavapiedi temporizzato – tempo di apertura circa 10 sec. ■ 1 soffione lavapiedi in ottone fuso – anticalcare con un solo foro diffusore e un consumo costante di 9 litri/minuto da 0,5 a 9 bar in dotazione 2 valvole di non ritorno con filtro inox <ul style="list-style-type: none"> ■ 1 shower mixer with flow automatic balancer ■ 1 timed tap – opening time 20 sec. ■ 1 anti-scale shower head in fused brass with 9 l/min. flow reducer ■ 1 timed foots washer – opening time 10 sec. ■ 1 anti-scale foots washer shower in fused brass with 9 l/min. flow reducer imballaggio } mm. 1080x450x180 packing
R 7411/2/5	2050	1055	880	705	450	Idem con alimentazione esterna Ditto with external feeding

MISCELATORE DOCCIA TERMOSTATICO

*THERMOSTATIC SHOWER
MIXER*



- 1 miscelatore doccia termostatico
- 1 rubinetto doccia
- 1 rubinetto lavapiedi
- 1 thermostatic shower mixer*
- 1 shower tap*
- 1 foots washer tap*

R 74219/2

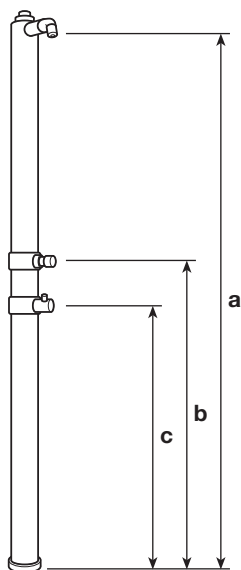

CODICE	mm a	mm b	mm c	mm d	mm e	TESTO DI CAPITOLATO
R 7421	2015	1020	845			Colonna doccia Ø 90 pronta per l'installazione in acciaio inox AISI 316 L per esterno con premontato: <ul style="list-style-type: none"> ■ 1 miscelatore doccia termostatico con blocco dell'erogazione per la mancanza accidentale di acqua fredda e limitatore di massima temperatura ■ 1 rubinetto doccia temporizzato – tempo di apertura circa 20 sec. ■ 1 soffione doccia in ottone fuso – anticalcare con un solo foro diffusore e un consumo costante di 9 litri/minuto da 0,5 a 9 bar ■ 1 thermostatic shower mixer also for solar panel use anti-scalding device with stop water supply ■ 1 timed tap – opening time 20 sec. ■ 1 anti-scale shower head in fused brass with 9 l/min. flow reducer imballaggio } mm. 1080x450x180 packing
R 74219	2015	1020	845			Presentazione come articolo precedente <ul style="list-style-type: none"> ● rubinetto doccia con dischi ceramici Ditto <ul style="list-style-type: none"> ● shower tap with ceramic cartridges

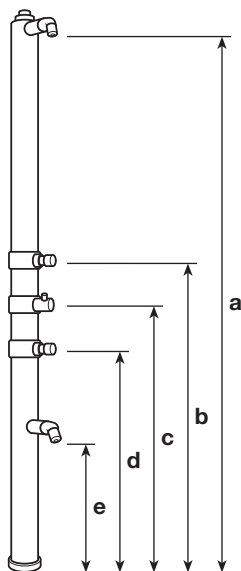

R 7421/2	2015	1020	845	670	415	Colonna doccia Ø 90 pronta per l'installazione in acciaio inox AISI 316 L per esterno con premontato: <ul style="list-style-type: none"> ■ 1 miscelatore doccia termostatico con blocco dell'erogazione per la mancanza accidentale di acqua fredda e limitatore di massima temperatura ■ 1 rubinetto doccia temporizzato – tempo di apertura circa 20 sec. ■ 1 soffione doccia in ottone fuso – anticalcare con un solo foro diffusore e un consumo costante di 9 litri/minuto da 0,5 a 9 bar ■ 1 rubinetto lavapiedi temporizzato – tempo di apertura circa 10 sec. ■ 1 soffione lavapiedi in ottone fuso – anticalcare con un solo foro diffusore e un consumo costante di 9 litri/minuto da 0,5 a 9 bar ■ 1 thermostatic shower mixer also for solar panel use anti-scalding device with stop water supply ■ 1 timed tap – opening time 20 sec. ■ 1 anti-scale shower head in fused brass with 9 l/min. flow reducer ■ 1 timed foots washer – opening time 10 sec. ■ 1 anti-scale foots washer shower in fused brass with 9 l/min. flow reducer imballaggio } mm. 1080x450x180 packing
R 74219/2	2015	1020	845	670	415	Presentazione come articolo precedente <ul style="list-style-type: none"> ● rubinetto doccia e rubinetto lavapiedi con dischi ceramici Ditto <ul style="list-style-type: none"> ● shower tap and foots washer with ceramic cartridges

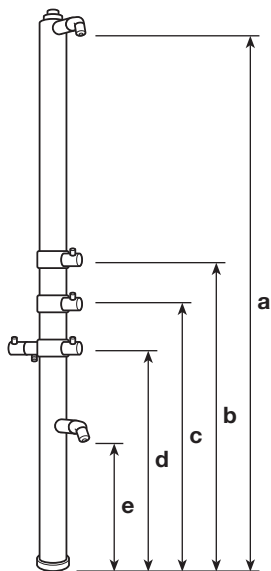

R 74219/3	2015	1020	845	670	415	Colonna doccia Ø 90 pronta per l'installazione in acciaio inox AISI 316 L per esterno con premontato: <ul style="list-style-type: none"> ● 1 miscelatore doccia termostatico con blocco dell'erogazione per la mancanza accidentale di acqua fredda e limitatore di massima temperatura ● 1 rubinetto doccia con dischi ceramici ● 1 soffione doccia in ottone fuso – anticalcare con un solo foro diffusore e un consumo costante di 9 litri/minuto da 0,5 a 9 bar ● 1 rubinetto lavapiedi con dischi ceramici ● 1 soffione lavapiedi in ottone fuso – anticalcare con un solo foro diffusore e un consumo costante di 9 litri/minuto da 0,5 a 9 bar ● 1 rubinetto portagomma con dischi ceramici ● 1 progressive mixer with ceramic discs – anti-scalding with opening in cold water position – temperature limiting device ● 1 tap with ceramic cartridges ● 1 anti-scale shower head in fused brass with 9 l/min. flow reducer ● 1 foot washer tap with ceramic cartridges ● 1 anti-scale foots washer shower in fused brass with 9 l/min. flow reducer ● 1 thread tap for hose connection with ceramic cartridges imballaggio } mm. 1080x450x180 packing
-----------	------	------	-----	-----	-----	--

RUBINETTI TEMPORIZZATI
ANTIVANDALO
CON CARTUCCIA
ANTIBLOCCAGGIO (V) (P)
BREVETTATO

*VANDAL-PROOF TIMED TAPS
WITH ANTILOCK CARTRIDGE (V) (P)
PATENTED*



L'EROGAZIONE SI ARRESTA
SE LA MANIGLIA
È VOLONTARIAMENTE
BLOCCATA

*WATER SUPPLY STOPS
IF THE HANDLE IS LOCKED
VOLUNTARILY*

1 doccia temporizzata antivandalo a pulsante
1 lavapiedi temporizzato antivandalo a pulsante

*1 timed antilock tap
1 timed antilock foots washer*

107401/2VP

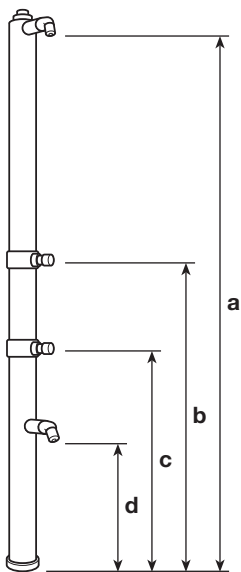
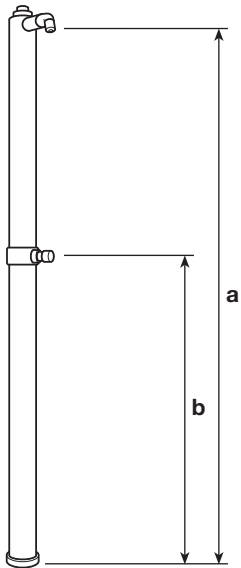

CODICE	mm a	mm b	mm c	mm d	mm e	TESTO DI CAPITOLATO
107401VP	2015	1020				<p>Colonna doccia antivandalo Ø 60 pronta per l'installazione in acciaio inox AISI 316 L per esterno con premontato:</p> <ul style="list-style-type: none"> ■ 1 rubinetto doccia temporizzato antivandalo (V)(P) con arresto immediato dell'erogazione se la maniglia è volontariamente bloccata – tempo di apertura circa 20 sec. ■ 1 soffione doccia antivandalo in ottone fuso e anticalcare con un solo foro diffusore – consumo costante di 9 litri/minuto da 0,5 a 9 bar ■ 1 timed antilock tap – instant closing of water if the handle is locked voluntarily – opening time 20 sec. ■ 1 vandal-proof and anti-scale shower head in fused brass with 9 l/min. flow reducer <p> imballaggio } mm. 1080x450x180 packing </p>
107401/5VP	2050	1055				<p>Idem con alimentazione esterna Ditto with external feeding</p>
107401/2VP	2015	1020	670	415		<p>Colonna doccia antivandalo Ø 60 pronta per l'installazione in acciaio inox AISI 316 L per esterno con premontato:</p> <ul style="list-style-type: none"> ■ 1 rubinetto doccia temporizzato antivandalo (V)(P) con arresto immediato dell'erogazione se la maniglia è volontariamente bloccata – tempo di apertura circa 20 sec. ■ 1 soffione doccia antivandalo in ottone fuso e anticalcare con un solo foro diffusore – consumo costante di 9 litri/minuto da 0,5 a 9 bar ■ 1 rubinetto lavapiedi temporizzato antivandalo (V)(P) con arresto immediato dell'erogazione se la maniglia è volontariamente bloccata – tempo di apertura circa 10 sec. ■ 1 soffione lavapiedi antivandalo in ottone fuso e anticalcare con un solo foro diffusore – consumo costante di 9 litri/minuto da 0,5 a 9 bar ■ 1 timed antilock tap – opening time 20 sec. ■ 1 vandal-proof and anti-scale shower head in fused brass with 9 l/min. flow reducer ■ 1 timed antilock foots washer – opening time 10 sec. ■ 1 vandal-proof and anti-scale foots washer shower in fused brass with 9 l/min. flow reducer <p> imballaggio } mm. 1080x450x180 packing </p>
107401/2/5VP	2050	1055	705	450		<p>Idem con alimentazione esterna Ditto with external feeding</p>





MISCELATORE DOCCIA CON BILANCIATORE DI FLUSSO

RUBINETTI TEMPORIZZATI ANTIVANDALO (V) (P)

*SHOWER MIXER WITH
FLOW AUTOMATIC BALANCER*

*VANDAL-PROOF
TIMED TAPS (V) (P)*

107411/2VP

1 miscelatore doccia con bilanciatore di flusso
1 rubinetto temporizzato antivandalo a pulsante
1 lavapiedi temporizzato antivandalo a pulsante

1 shower mixer with flow automatic balancer

1 vandal-proof timed tap

1 vandal-proof timed foots washer

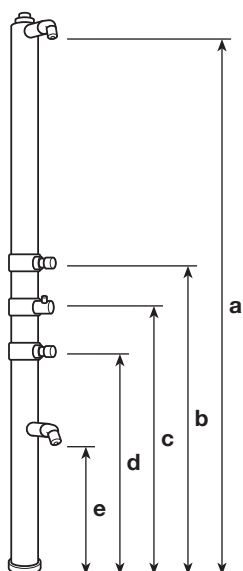
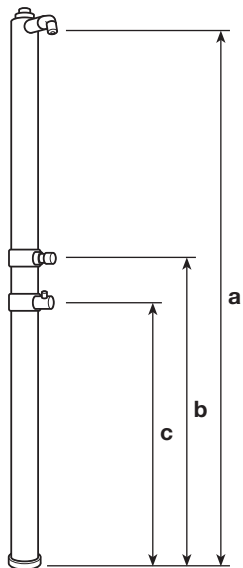

CODICE	mm a	mm b	mm c	mm d	mm e	TESTO DI CAPITOLATO
107411VP	2015	1020	845			Colonna doccia antivandalo Ø 60 pronta per l'installazione in acciaio inox AISI 316 L per esterno con premontato: <ul style="list-style-type: none"> ■ 1 miscelatore doccia con bilanciatore di flusso ■ 1 rubinetto doccia temporizzato antivandalo (V) (P) con arresto immediato dell'erogazione se la maniglia è volontariamente bloccata – tempo di apertura circa 20 sec. ■ 1 soffione doccia antivandalo in ottone fuso e anticalcare con un solo foro diffusore – consumo costante di 9 litri/minuto da 0,5 a 9 bar ■ 1 shower mixer with flow automatic balancer ■ 1 timed antilock tap – instant closing of water if the handle is locked voluntarily – opening time 20 sec. ■ 1 vandal-proof and anti-scale shower head in fused brass with 9 l/min. flow reducer imballaggio } mm. 1080x450x180 packing
107411/5VP	2050	1055	880			Idem con alimentazione esterna Ditto with external feeding
107411/2VP	2015	1020	845	670	415	Colonna doccia antivandalo Ø 60 pronta per l'installazione in acciaio inox AISI 316 L per esterno con premontato: <ul style="list-style-type: none"> ■ 1 miscelatore doccia con bilanciatore di flusso ■ 1 rubinetto doccia temporizzato antivandalo (V) (P) con arresto immediato dell'erogazione se la maniglia è volontariamente bloccata – tempo di apertura circa 20 sec. ■ 1 soffione doccia antivandalo in ottone fuso e anticalcare con un solo foro diffusore – consumo costante di 9 litri/minuto da 0,5 a 9 bar ■ 1 rubinetto lavapiedi temporizzato antivandalo (V) (P) con arresto immediato dell'erogazione se la maniglia è volontariamente bloccata – tempo di apertura circa 10 sec. ■ 1 soffione lavapiedi antivandalo in ottone fuso e anticalcare con un solo foro diffusore – consumo costante di 9 litri/minuto da 0,5 a 9 bar ■ 1 shower mixer with flow automatic balancer ■ 1 timed antilock tap – opening time 20 sec. ■ 1 vandal-proof and anti-scale shower head in fused brass with 9 l/min. flow reducer ■ 1 timed antilock foots washer – opening time 10 sec. ■ 1 vandal-proof and anti-scale foots washer shower in fused brass with 9 l/min. flow reducer imballaggio } mm. 1080x450x180 packing
107411/2/5VP	2050	1055	880	705	450	Idem con alimentazione esterna Ditto with external feeding

COLONNE CON DOCCETTA COLONNE LAVAPIEDI CON ECONOMIZZATORE D'ACQUA

*COLUMNS WITH SMALL SHOWER
FOOTS WASHER COLUMNS
WITH WATER ECONOMIZER*



R 0789
1 rubinetto
1 flessibile con doccetta anticalcare
1 portasapone in DERLIN
*1 tap
1 anti-scale small shower
1 DERLIN soap dish*



R 0799/3
1 rubinetto lavapiedi
1 rubinetto portagomma
*1 foots washer tap
1 thread tap for hose connection*



R 079
1 lavapiedi temporizzato
a pulsante
1 timed foots washer

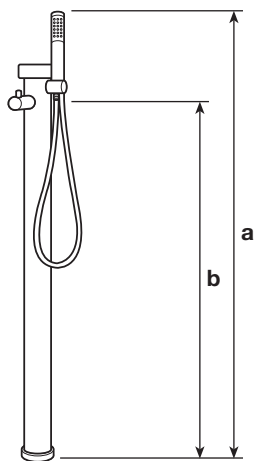

CODICE	mm a	mm b	TESTO DI CAPITOLATO
R 078	1300	1020	Colonna Ø 60 pronta per l'installazione in acciaio inox AISI 316 L per esterno con premontato: ■ 1 rubinetto temporizzato – tempo di apertura circa 20 sec. ■ 1 doccetta anticalcare completa di flessibile in ottone ■ 1 portasapone in DERLIN ■ 1 temporized tap – opening time 20 sec. ■ 1 anti-scale small shower ■ 1 DERLIN soap dish imballaggio } mm. 820x310x150 packing
R 078/5	1335	1055	Idem con alimentazione esterna Ditto with external feeding
R 0789	1300	1020	Presentazione come articolo precedente ● rubinetto con dischi ceramici Ditto ● tap with ceramic cartridges
R 0789/5	1335	1055	Idem con alimentazione esterna Ditto with external feeding

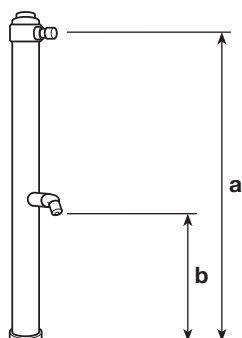

R 079	670	415	Colonna lavapiedi Ø 60 pronta per l'installazione in acciaio inox AISI 316 L per esterno con premontato: ■ 1 rubinetto lavapiedi temporizzato – tempo di apertura circa 10 sec. ■ 1 soffione lavapiedi in ottone fuso – anticalcare con un solo foro diffusore e un consumo costante di 9 litri/minuto da 0,5 a 9 bar ■ 1 speciale coperchio in DERLIN ■ 1 timed foots washer – opening time 10 sec. ■ 1 anti-scale foots washer shower head in fused brass with 9 l/min. flow reducer ■ 1 special DERLIN cover imballaggio } mm. 820x310x150 packing
R 079/5	705	450	Idem con alimentazione esterna Ditto with external feeding
R 0799	670	415	Presentazione come articolo precedente ● rubinetto lavapiedi con dischi ceramici Ditto ● foots washer with ceramic cartridges
R 0799/5	705	450	Idem con alimentazione esterna Ditto with external feeding
R 0799/3	670	415	Presentazione come articolo precedente con premontato: ● 1 rubinetto portagomma con dischi ceramici ● 1 rubinetto lavapiedi con dischi ceramici Ditto ● 1 thread tap for hose connection with ceramic cartridges ● 1 foots washer with ceramic cartridges
R 0799/3/5	705	450	Idem con alimentazione esterna Ditto with external feeding

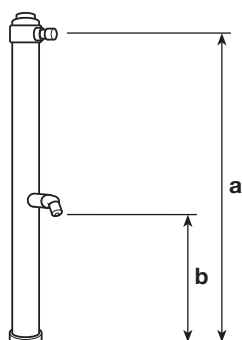
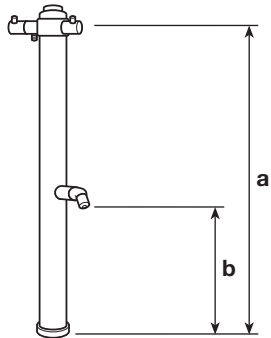
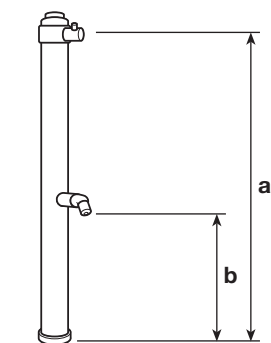

10079VP	670	415	Colonna lavapiedi antivandalo Ø 60 pronta per l'installazione in acciaio inox AISI 316 L per esterno con premontato: ■ 1 rubinetto lavapiedi temporizzato antivandalo (V) (P) con arresto immediato dell'erogazione se la maniglia è volontariamente bloccata – tempo di apertura circa 10 sec. ■ 1 soffione lavapiedi antivandalo in ottone fuso e anticalcare con un solo foro diffusore – consumo costante di 9 litri/minuto da 0,5 a 9 bar ■ 1 speciale coperchio in DERLIN ■ 1 timed antilock foots washer – opening time 10 sec. ■ 1 vandal-proof and anti-scale foots washer shower in fused brass with 9 l/min. flow reducer ■ 1 special DERLIN cover imballaggio } mm. 820x310x150 packing
10079/5VP	705	450	Idem con alimentazione esterna Ditto with external feeding



COLONNE ANTIVANDALO
FINO A 4 DOCCE
PRONTE PER
L'INSTALLAZIONE
BREVETTATO

*PRE-ASSEMBLED VANDAL-PROOF
COLUMNS TILL 4 SHOWERS
PATENTED*



RUBINETTI TEMPORIZZATI CON
CARTUCCIA ANTIBLOCCAGGIO (V) (P)
ARRESTO IMMEDIATO
DELL'EROGAZIONE SE LA MANIGLIA
È VOLONTARIAMENTE BLOCCATA

*TIMED TAPS WITH ANTILOCK CARTRIDGE (V) (P)
INSTANT CLOSING OF WATER IF THE HANDLE
IS LOCKED VOLUNTARILY*

LUNGHEZZA MASSIMA DELL'IMBALLO
CM. 110

MAXIMUM LENGHT OF PACKAGE CM. 110

10742/2VP

2 docce temporizzate e 2 lavapiedi temporizzati
2 temporized shower heads out 2 temporized foots washers

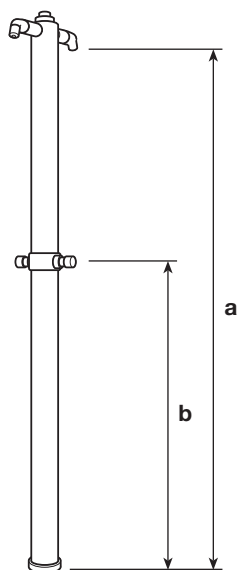

CODICE	mm a	mm b	mm c	TESTO DI CAPITOLATO
10742VP	2015	1020		<p>Colonna doccia antivandalo Ø 90 pronta per l'installazione in acciaio inox AISI 316 L per esterno con premontato:</p> <ul style="list-style-type: none"> ■ 2 rubinetti doccia temporizzati antivandalo [Ⓟ] [Ⓟ] con arresto immediato dell'erogazione se la maniglia è volontariamente bloccata – tempo di apertura circa 20 sec. ■ 2 soffioni doccia antivandalo in ottone fuso e anticalcare con un solo foro diffusore – consumo costante 9 litri/minuto da 0,5 a 9 bar ■ 2 timed antilock taps – instant closing of water if the handle is locked voluntarily – opening time 20 sec. ■ 2 vandal-proof and anti-scale shower head in fused brass with 9 l/min. flow reducer <p>imballaggio } mm. 1080x450x180 packing }</p>
10742/3VP	2015	1020		<p>Presentazione come articolo precedente</p> <ul style="list-style-type: none"> ■ 3 rubinetti doccia temporizzati antivandalo ■ 3 soffioni doccia antivandalo <p>Ditto</p> <ul style="list-style-type: none"> ■ 3 timed antilock taps ■ 3 vandal-proof and anti-scale shower head

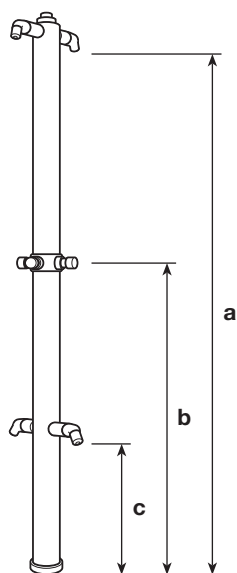

10742/2VP	2015	1020	415	<p>Colonna doccia antivandalo Ø 90 pronta per l'installazione in acciaio inox AISI 316 L per esterno con premontato:</p> <ul style="list-style-type: none"> ■ 2 rubinetti doccia temporizzati antivandalo [Ⓟ] [Ⓟ] con arresto immediato dell'erogazione se la maniglia è volontariamente bloccata – tempo di apertura circa 20 sec. ■ 2 soffioni doccia antivandalo in ottone fuso e anticalcare con un solo foro diffusore – consumo costante 9 litri/minuto da 0,5 a 9 bar ■ 2 rubinetti lavapiedi temporizzati antivandalo [Ⓟ] [Ⓟ] con arresto immediato dell'erogazione se la maniglia è volontariamente bloccata – tempo di apertura circa 10 sec. ■ 2 soffioni lavapiedi antivandalo in ottone fuso e anticalcare con un solo foro diffusore – consumo costante 9 litri/minuto da 0,5 a 9 bar ■ 2 timed antilock taps – opening time 20 sec. ■ 2 vandal-proof and anti-scale shower head in fused brass with 9 l/min. flow reducer ■ 2 timed antilock foots washer – opening time 10 sec. ■ 2 vandal-proof and anti-scale foots washer shower in fused brass with 9 l/min. flow reducer <p>imballaggio } mm. 1080x450x180 packing }</p>
-----------	------	------	-----	---

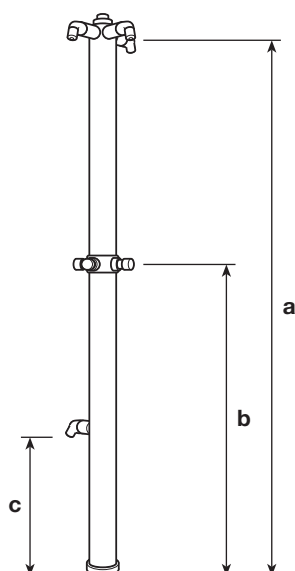

10743/1VP	2015	1020	415	<p>Colonna doccia antivandalo Ø 90 pronta per l'installazione in acciaio inox AISI 316 L per esterno con premontato:</p> <ul style="list-style-type: none"> ■ 3 rubinetti doccia temporizzati antivandalo [Ⓟ] [Ⓟ] con arresto immediato dell'erogazione se la maniglia è volontariamente bloccata – tempo di apertura circa 20 sec. ■ 3 soffioni doccia antivandalo in ottone fuso e anticalcare con un solo foro diffusore – consumo costante 9 litri/minuto da 0,5 a 9 bar ■ 1 rubinetto lavapiedi temporizzato antivandalo [Ⓟ] [Ⓟ] con arresto immediato dell'erogazione se la maniglia è volontariamente bloccata – tempo di apertura circa 10 sec. ■ 1 soffione lavapiedi antivandalo in ottone fuso e anticalcare con un solo foro diffusore – consumo costante 9 litri/minuto da 0,5 a 9 bar ■ 3 timed antilock taps – opening time 20 sec. ■ 3 vandal-proof and anti-scale shower head in fused brass with 9 l/min. flow reducer ■ 1 timed antilock foots washer – opening time 10 sec. ■ 1 vandal-proof and anti-scale foots washer shower in fused brass with 9 l/min. flow reducer <p>imballaggio } mm. 1080x450x180 packing }</p>
-----------	------	------	-----	---

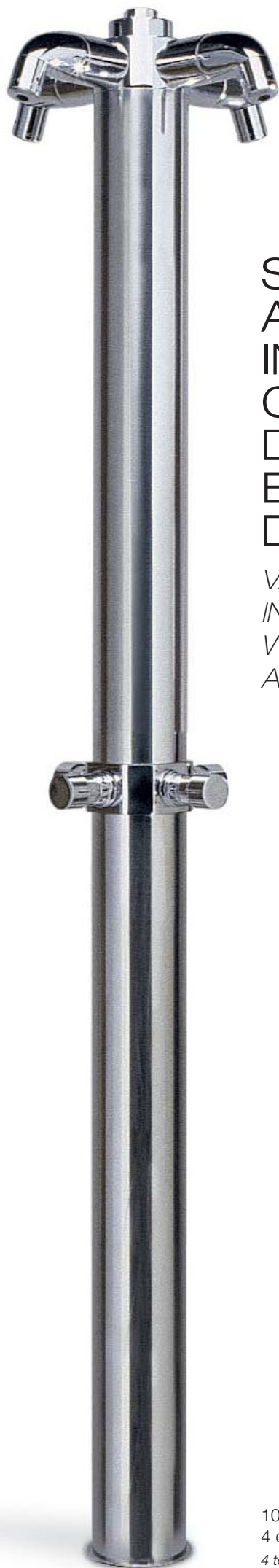

SOFFIONI DOCCIA
ANTIVANDALO
IN OTTONE FUSO
CON UN SOLO FORO
DIFFUSORE ANTICALCARE
E CON ECONOMIZZATORE
D'ACQUA

*VANDAL-PROOF SHOWER HEAD
IN FUSED BRASS
WITH ONLY ONE ANTI-SCALE HOLE
AND ECONOMIZER*

10744VP
4 docce temporizzate
4 temporized showers heads

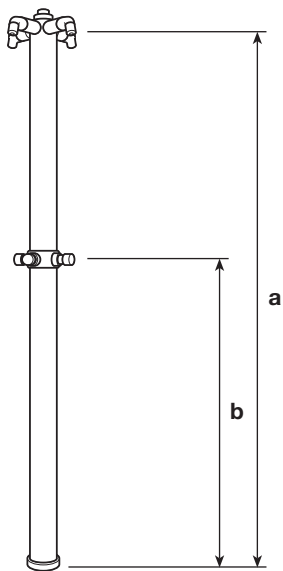

CODICE	mm a	mm b	mm c	mm d	mm e	TESTO DI CAPITOLATO
10744VP	2015	1020				<p>Colonna doccia antivandalo Ø 90 pronta per l'installazione in acciaio inox AISI 316 L per esterno con premontato:</p> <ul style="list-style-type: none"> ■ 4 rubinetti doccia temporizzati antivandalo (V) (P) con arresto immediato dell'erogazione se la maniglia è volontariamente bloccata – tempo di apertura circa 20 sec. ■ 4 soffioni doccia antivandalo in ottone fuso e anticalcare con un solo foro diffusore – consumo costante 9 litri/minuto da 0,5 a 9 bar ■ 4 timed antilock taps – opening time 20 sec. ■ 4 vandal-proof and anti-scale shower head in fused brass with 9 l/min. flow reducer <p>imballaggio } mm. 1080x450x180 packing }</p>

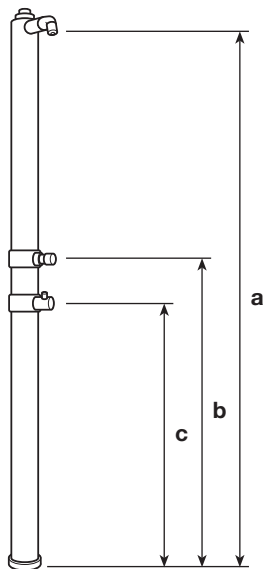

107421VP	2015	1020	845			<p>Colonna doccia antivandalo Ø 90 pronta per l'installazione in acciaio inox AISI 316 L per esterno con premontato:</p> <ul style="list-style-type: none"> ■ 1 miscelatore doccia termostatico con blocco dell'erogazione per la mancanza accidentale di acqua fredda e limitatore di massima temperatura ■ 1 rubinetto doccia temporizzato antivandalo (V) (P) con arresto immediato dell'erogazione se la maniglia è volontariamente bloccata – tempo di apertura circa 20 sec. ■ 1 soffione doccia antivandalo in ottone fuso e anticalcare con un solo foro diffusore – consumo costante di 9 litri/minuto da 0,5 a 9 bar ■ 1 thermostatic shower mixer also for solar panel use anti-scalding device with stop water supply ■ 1 timed antilock tap – instant closing of water if the handle is locked voluntarily – opening time 20 sec. ■ 1 vandal-proof and anti-scale shower head in fused brass with 9 l/min. flow reducer <p>imballaggio } mm. 1080x450x180 packing }</p>
----------	------	------	-----	--	--	--

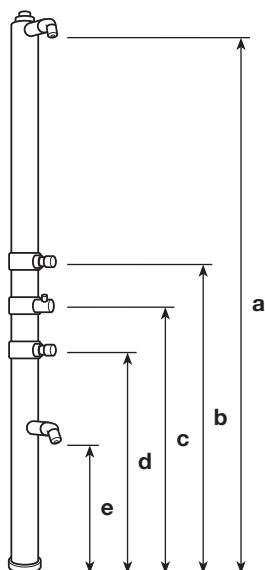

107421/2VP	2015	1020	845	670	415	<p>Colonna doccia antivandalo Ø 90 pronta per l'installazione in acciaio inox AISI 316 L per esterno con premontato:</p> <ul style="list-style-type: none"> ■ 1 miscelatore doccia termostatico con blocco dell'erogazione per la mancanza accidentale di acqua fredda e limitatore di massima temperatura ■ 1 rubinetto doccia temporizzato antivandalo (V) (P) con arresto immediato dell'erogazione se la maniglia è volontariamente bloccata – tempo di apertura circa 20 sec. ■ 1 soffione doccia antivandalo in ottone fuso e anticalcare con un solo foro diffusore – consumo costante di 9 litri/minuto da 0,5 a 9 bar ■ 1 rubinetto lavapiedi temporizzato antivandalo (V) (P) con arresto immediato dell'erogazione se la maniglia è volontariamente bloccata – tempo di apertura circa 10 sec. ■ 1 soffione lavapiedi antivandalo in ottone fuso e anticalcare con un solo foro diffusore – consumo costante di 9 litri/minuto da 0,5 a 9 bar ■ 1 thermostatic shower mixer also for solar panel use anti-scalding device with stop water supply ■ 1 timed antilock tap – opening time 20 sec. ■ 1 vandal-proof and anti-scale shower head in fused brass with 9 l/min. flow reducer ■ 1 timed antilock foots washer – opening time 10 sec. ■ 1 vandal-proof and anti-scale foots washer shower in fused brass with 9 l/min. flow reducer <p>imballaggio } mm. 1080x450x180 packing }</p>
------------	------	------	-----	-----	-----	--

SOFFIONI LAVAPIEDI ANTIVANDALO
IN OTTONE FUSO
CON UN SOLO FORO DIFFUSORE
ANTICALCARE
E CON ECONOMIZZATORE D'ACQUA

*VANDAL-PROOF FEET WASHER
IN FUSED BRASS
WITH ONLY ONE ANTI-SCALE HOLE
AND ECONOMIZER*

I LAVAPIEDI SONO COMPLETI
DI SPECIALE COPERCHIO
IN **DERLIN**
CHE NON SI SCALDA
CON L'ESPOSIZIONE AL SOLE

*SPECIAL **DERLIN** FEET WASHER COVER
THAT DO NOT WARMS UP
WITH EXPOSURE TO THE SUN*



1077VP
4 lavapiedi temporizzati
4 temporized feet washers

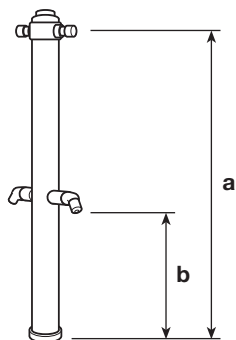

CODICE	mm a	mm b	TESTO DI CAPITOLATO
1076VP	1020	415	<p>Colonna lavapiedi antivandalo Ø 90 pronta per l'installazione in acciaio inox AISI 316 L per esterno con premontato:</p> <ul style="list-style-type: none"> ■ 2 rubinetti lavapiedi temporizzati antivandalo (V) (P) con arresto immediato dell'erogazione se la maniglia è volontariamente bloccata – tempo di apertura circa 10 sec. ■ 2 soffioni lavapiedi antivandalo in ottone fuso e anticalcare con un solo foro diffusore – consumo costante 9 litri/minuto da 0,5 a 9 bar ■ 1 speciale coperchio in DERLIN ■ 2 timed antilock foos washer – opening time 10 sec. ■ 2 vandal-proof and anti-scale foos washer shower in fused brass with 9 l/min. flow reducer ■ 1 special DERLIN cover <p> imballaggio } mm. 1080x450x180 packing </p>

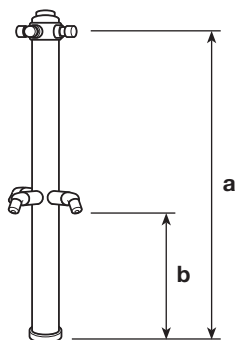

1077/3VP	1020	415	<p>Colonna lavapiedi antivandalo Ø 90 pronta per l'installazione in acciaio inox AISI 316 L per esterno con premontato:</p> <ul style="list-style-type: none"> ■ 3 rubinetti lavapiedi temporizzati antivandalo (V) (P) con arresto immediato dell'erogazione se la maniglia è volontariamente bloccata – tempo di apertura circa 10 sec. ■ 3 soffioni lavapiedi antivandalo in ottone fuso e anticalcare con un solo foro diffusore – consumo costante 9 litri/minuto da 0,5 a 9 bar ■ 1 speciale coperchio in DERLIN ■ 3 timed antilock foos washer – opening time 10 sec. ■ 3 vandal-proof and anti-scale foos washer shower in fused brass with 9 l/min. flow reducer ■ 1 special DERLIN cover <p> imballaggio } mm. 1080x450x180 packing </p>
----------	------	-----	---

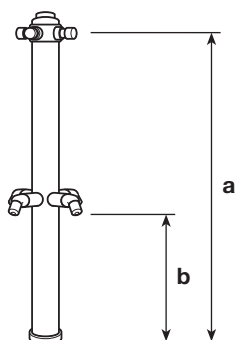

1077VP	1020	415	<p>Colonna lavapiedi antivandalo Ø 90 pronta per l'installazione in acciaio inox AISI 316 L per esterno con premontato:</p> <ul style="list-style-type: none"> ■ 4 rubinetti lavapiedi temporizzati antivandalo (V) (P) con arresto immediato dell'erogazione se la maniglia è volontariamente bloccata – tempo di apertura circa 10 sec. ■ 4 soffioni lavapiedi antivandalo in ottone fuso e anticalcare con un solo foro diffusore – consumo costante 9 litri/minuto da 0,5 a 9 bar ■ 1 speciale coperchio in DERLIN ■ 4 timed antilock foos washer – opening time 10 sec. ■ 4 vandal-proof and anti-scale foos washer shower in fused brass with 9 l/min. flow reducer ■ 1 special DERLIN cover <p> imballaggio } mm. 1080x450x180 packing </p>
--------	------	-----	---